

Stěrače - Scheibenwischer - Windscreen wipers (-1928 - 1950 -)

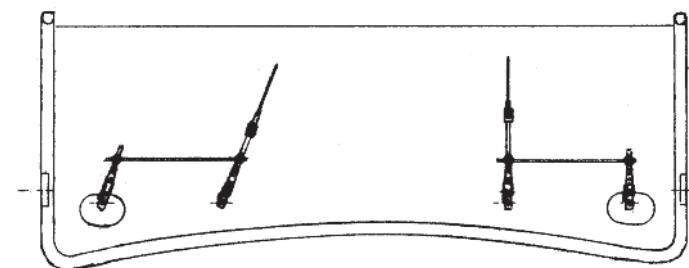

Umístění na vozech AERO 30 a 50
 Installation auf den Wagen Aero 30 und 50
 Lokation in the cars AERO 30 and 50

TYP KAROSERIE : ROADSTER a SPORTOVNÍ
 Type of body : ROASTER and SPORTCAR

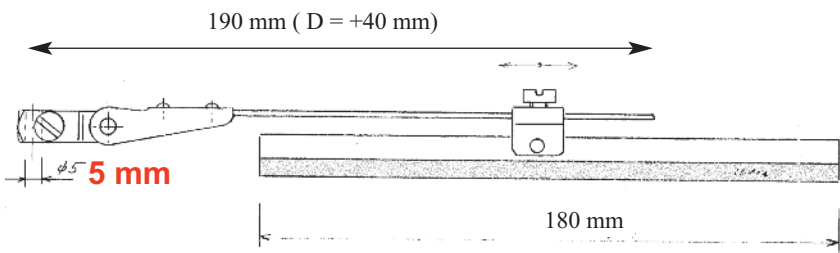

RS-1 Kč 2130,- **RS-1D** Kč 2380,-
 Raménko stěrače úplně chromované ;
 Kompletter Wischerarm verchromt

RS-1-Ni -Kč(2130,-) **RS-1D-Ni** -Kč 2380,-
 Raménko stěrače úplně niklované;
 Kompletter Wischerarm verniklt,
 Arm of wiper complete nickel plated

RS-2 Kč1860,-
 Krátké raménko náhonu s kloubem propojky
 Kurzer Wischerarm mit Verbindungsgelenk
 Short arm of drive with joint-interkonektion

RS-3 Kč 2410,- **RS-3D** Kč 2515,-
 Raménko stěrače s kloubem propojky
 Wischerarm mit Verbindungsgelenk
 Arm of wiper with joint-interkonektion

RS-3-Ni Kč 2410,- **RS-3D-Ni** Kč 2515,-
 Raménko stěrače s kloubem propojky - niklované;
 Wischerarm mit Verbindungsgelenk - verniklt
 Arm of wiper with joint-interkonektion - nickel plated

RS-4 Kč 670,- Oska druhého stěrače
 Achse für zweiten wischer,-Axis of second wiper

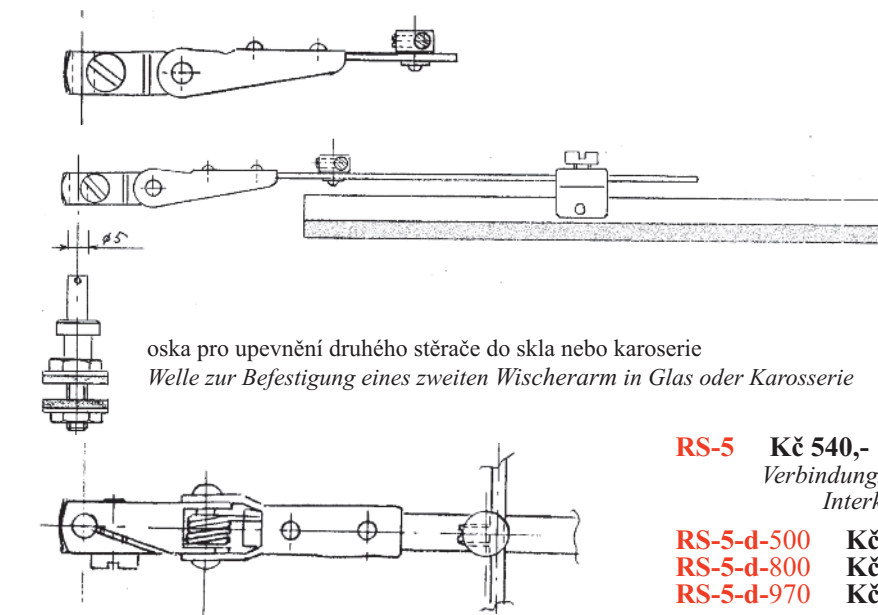

oska pro upevnění druhého stěrače do skla nebo karoserie
 Welle zur Befestigung eines zweiten Wischerarm in Glas oder Karosserie

RS-5 Kč 540,- Propojka stěračů pr.3mm x 250 mm -chromovaná
 Verbindungsteil aus Draht (3mmx250 mm) -verchromt
 Interkonektion of wipers - chromed plated

RS-5-d-500 Kč 620,- Propojka stěračů pr.3mm x 500 mm
RS-5-d-800 Kč 725,- Propojka stěračů pr.3mm x 800 mm
RS-5-d-970 Kč 765,- Propojka stěračů pr.3mm x 970 mm
 - chromovaný nerezový drát

RS-1-D, RS-3-D : Raménka stěračů prodloužená (190 mm na 230 mm) ,
 Wischerarm verlängert (von 190 bis 230 mm)

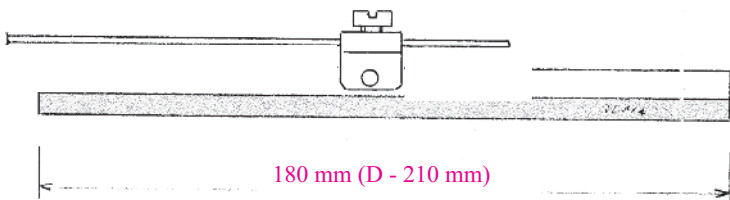

RS-6 Kč 995,-
 Náhradní lišta stěrače chromovaná 180 mm
 Brett von Wischer verchromt
 Strip of wiper chrome
 náhradní-ersatzt-spare

RS-6-D Kč 1075,- prodloužená na 210 mm
RS-6-K Kč 995,- zkrácená na 160 mm



RS-7 -180 mm Kč 570,- Lišta stěrače nerezová , -Brett von
 Wischer Anticoro,-Strip of wiper,- náhradní-ersatzt-spare

RS-7K -160 mm Kč 570,-
RS-7D -210 mm Kč 690,-

RS-7-CH -180 mm Kč (970),- Lišta stěrače chromovaná , -Brett von
 Wischer verchromt,-Strip of wiper -chromed,- náhradní-ersatzt-spare

RS-7K-CH-160 mm Kč (970),-
RS-7D-CH -210 mm Kč (1020,-)



RS-8 Kč 80,- Náhradní gumka lišty -síla 3 mm ! do původních nejde
 vložít Erzatz Gummi - Breit 3 mm !

Černě zinkované provedení, Schwarz Zink Ausführung,

RS-1-C Kč 2130,-

RS-2-C Kč 1860,-

RS-3-C Kč 2410,-

RS-4-C Kč 670,-

Typ:C -Doprodej

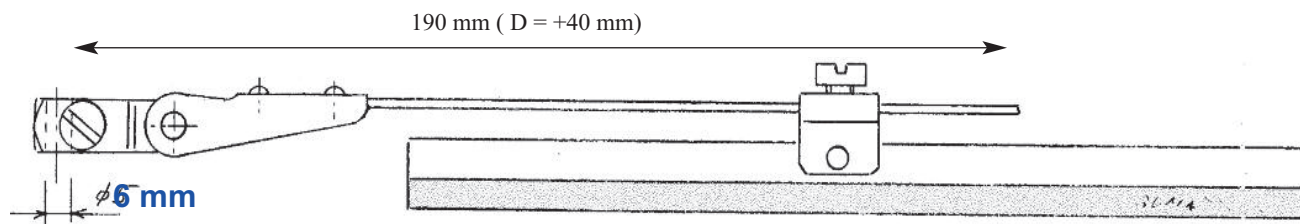

RS -1-6mm Kč 2230,- Raménko stěrače úplněchromované ; **RS -1D-6mm** Kč 2480 Raménko stěrač úplněchromované ;
Kompletter Wischerarm verchromt ; *Kompletter Wischerarm verchromt*
Arm of wiper complete chromed plated ; *Arm of wiper complete chromed plated*

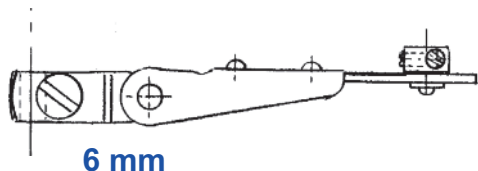

RS -2-6mm Kč1860,-
Krátké raménko náhonu s kloubem propojky
Kurzer Wischerarm mit Verbindungsgelenk
Short arm of drive with joint-interkonektion

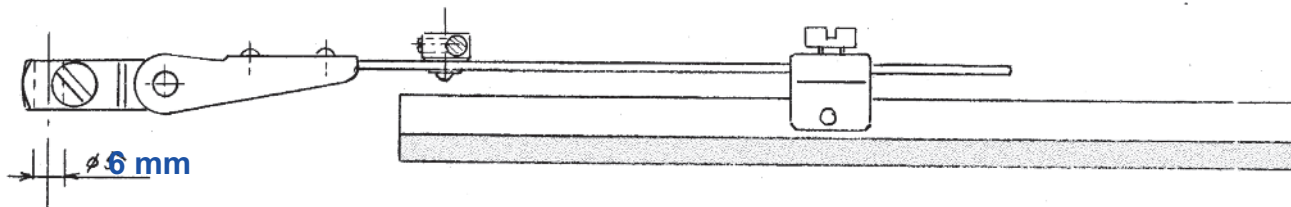

RS-3 - 6mm Kč 2515,-
Raménko stěrače s kloubem propojky
Wischerarm mit Verbindungsgelenk
Arm of wiper with joint-interkonektion

RS-3D - 6mm Kč 2615,-
Raménko stěrače s kloubem propojky
Wischerarm mit Verbindungsgelenk
Arm of wiper with joint-interkonektion

Tradiční Veterán Techna Brno
Jaro 20.4.2024
Podzim 19.10.2024
od 8 hodin na brněnském výstavišti

* burza historických vozidel
* výstava historických automobilů a motocyklů
* prezentace prací restaurátorských dílen
* automobily a motocykly
* součástky, náhradní díly, dokumentace a literatura
* starožitnosti a sběratelské předměty
* ...atd.

Veteran Automoto Club Brno
tel.: 736 210 200
e-mail: VeteránTechna@VeteránTechna.cz

www.VeteránTechna.cz

MAJDETE NÁS POUZE NA MOTORTECHNĚ BRNO,
na lokální burzy - Kladno a Chotusice si můžete díly objednat na
tel.č. 603 266 349

Stěrače - Scheibenwischer - Windscreen wipers (-1928 - 1950 -)

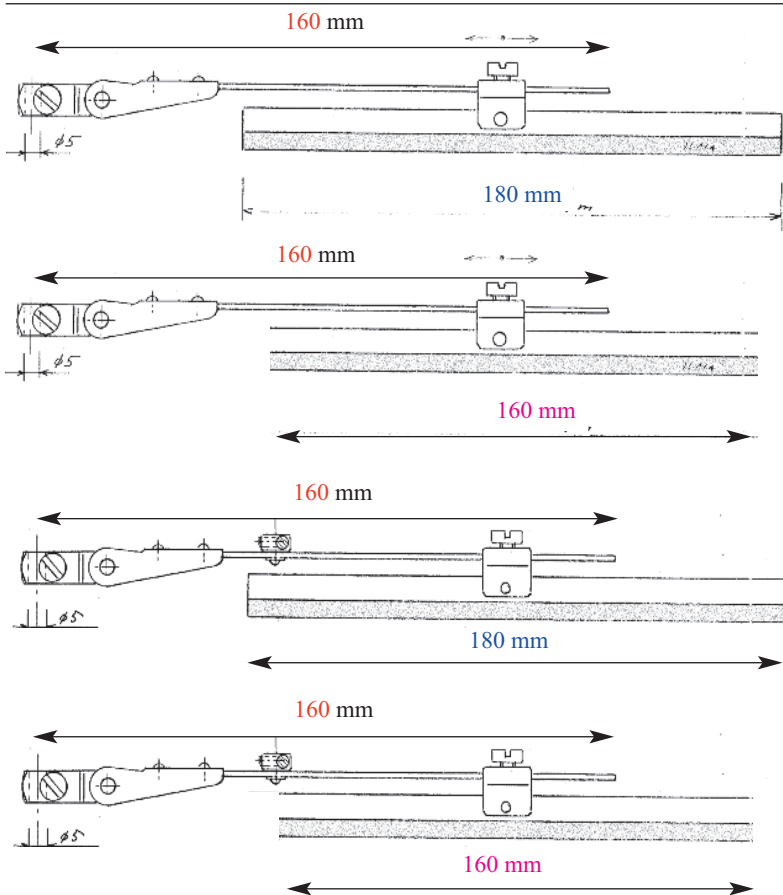

RS-1K Kč 2130,-
 Raménko stěrače úplně chromované ;
Kompletter Wischerarm verchromt
 Arm of wiper complete chrome plated

Zkrácené raménko ,-kürzere Wischerm,-
abbreviated wiper arm

RS-1KK Kč 2130,-
 Raménko stěrače úplně chromované ;
Kompletter Wischerarm verchromt
 Arm of wiper complete chrome plated

kratší raménko stěrače i lišta,-kürzere Wischerarm
und Brett,-shorter wiper arm and Strip

RS-3K Kč 2410,-
 Raménko stěrače s kloubem propojky
Wischerarm mit Verbindungsgelenk
 Arm of wiper with joint-interkonektion

Zkrácené raménko ,-kürzere Wischerm,-
abbreviated wiper arm

RS-3KK Kč 2410,-
 Raménko stěrače s kloubem propojky
Wischerarm mit Verbindungsgelenk
 Arm of wiper with joint-interkonektion

kratší raménko stěrače i lišta,-kürzere Wischerarm
und Brett,-shorter wiper arm and Strip

Přehled použitelnosti,- Übersicht über Einsatz,- Overview of use,-

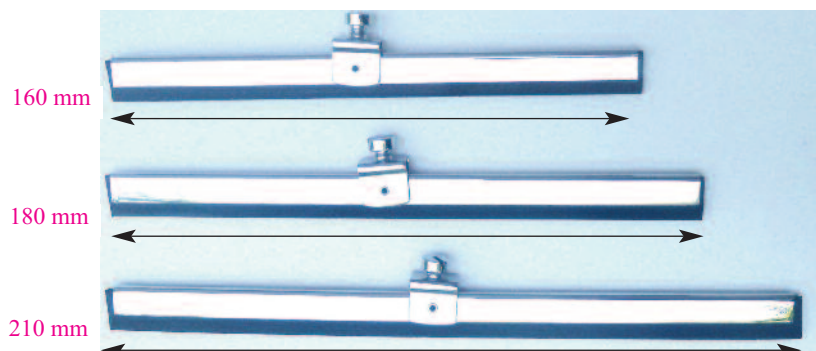
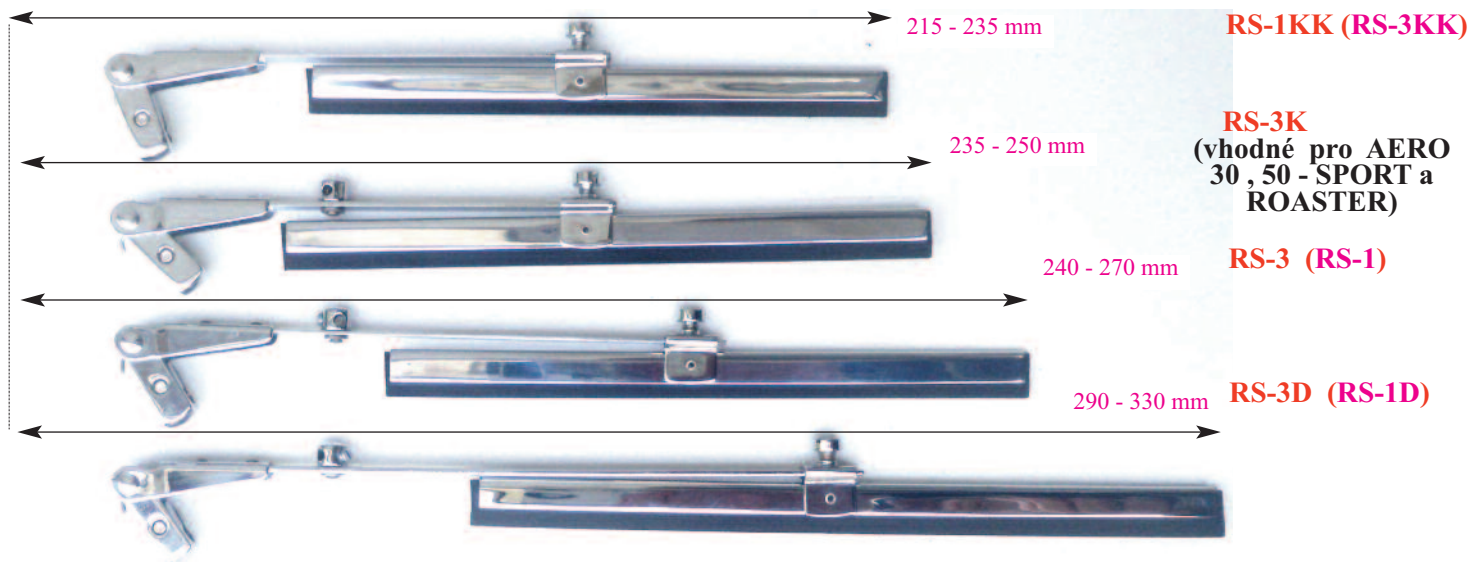

RS-6 KK

RS-6

RS-6 D

Lišta stěrače
chromovaná
Brett von Wischer
verchromt
Strip of wiper chrome
náhradní-ersatzt-spare

Stěrače - Scheibenwischer - Windscreen wipers (-1939 - 1985 -)

MATERIÁL : Zinkové odlitky + nerez,- Material: Zink + Edlestahlguss,-zinc die castings + stain less steel. - C = Odlitky černě lakované + nerez,- - C = Zink schwarz lackiert + Edlestahl,- - C = castings painted black + stain less steel.

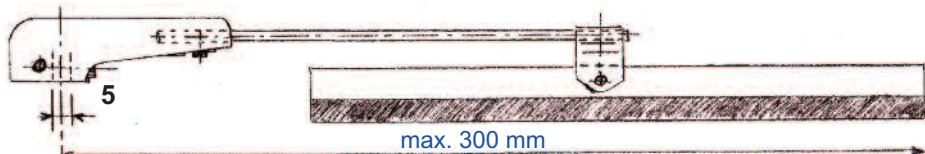

RS-11 Kč xxxx (RS-11-C Kč2330,-)
 Raménko stěrače úplné ,-doprodej
 Kompletter Wischerarm ,-Schlussverkauf
 Arm of wiper complete ,-
(RS-11-C-D Kč 2465,-)

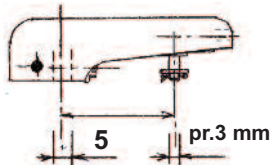

RS-22



RS-22 -C

RS-22-C Kč (190,-)
 Krátké raménko náhonu s čepem propojky ,-
 Kurzer Wischerarm mit Verbindungsbolzen,-
 Short arm of drive with joint-interkonektion,-
doprodej,-Schlussverkauf,-

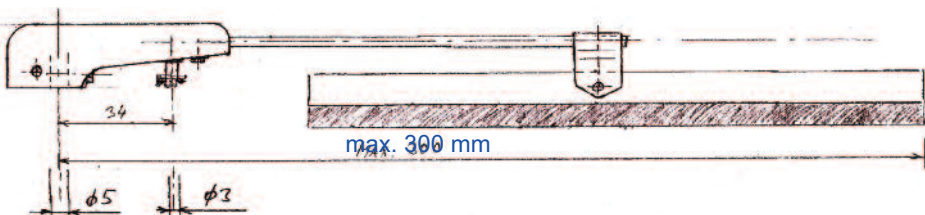

RS-33-C Kč (2460,-)
 Raménko stěrače s čepem propojky,-doprodej
 Wischerarm mit Verbindungsbolzen,-
 Arm of wiper with joint-interkonektion

Doprodej,- Schlussverkauf



RS-44 Kč 760,-
 Oska druhého stěrače
 Achse für zweiten wischer
 Axis of second wiper
 Materiál-leštěný
 hliník+mosazná oska
 Material-poliertem Aluminium
 + Messing Welle

RS-45 Kč 1170,-
 Oska druhého stěrače
 Achse für zweiten wischer
 Axis of second wiper
 Materiál-leštěný
 hliník+mosazná průchodka
 Material-poliertem Aluminium
 + Messingbuchse

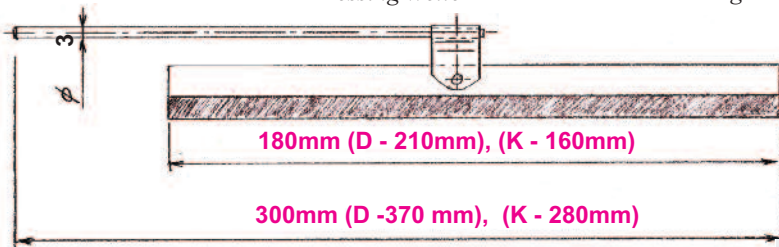

RS-77 -180 mm Kč 1120,-
 Lišta stěrače nerezová -náhradní
 Brett von Wischer Anticoro-ersatz
 Strip of wiper -spare

RS-77K -160 mm Kč 1120,-
RS-77D -210 mm Kč 1220,-

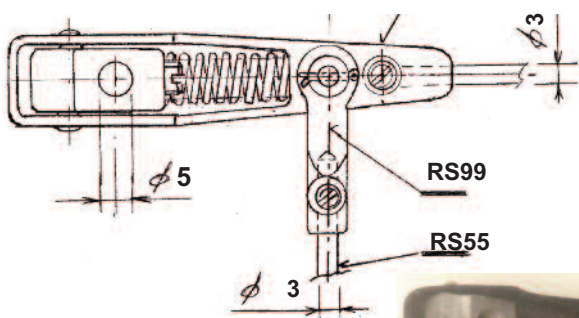

RS99

RS55

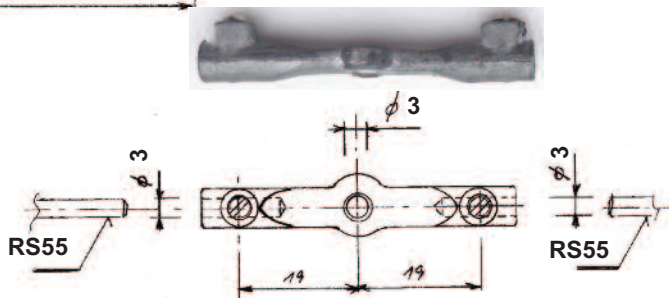

RS-992 Kč 230,- kloub propojky dvojitý ,-
 gemeinsamen Doppel Jumper

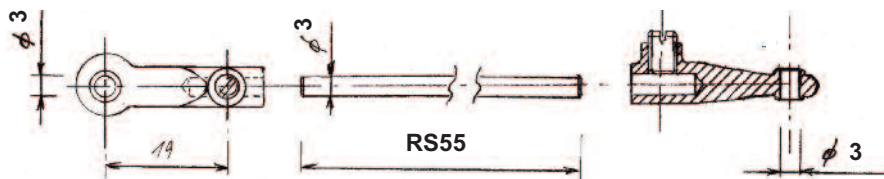

RS-99

RS-55

RS-99



RS-99 Kč 190,-
 kloub propojky ,-
 Joint-Jumper

RS-55 - Kč 90,- Propojka stěračů pr.3mmx250mm nerezový drát,- Verbindungsteil aus Draht (3mm),- Interkonektion of wipers (wire)

RS-55-d-300 Kč 150,- Propojka stěračů -nerezový drát pr.3mm x300 mm ,- Schaltdraht Edlestahl-Wischer
RS-55-d-500 Kč 180,- Propojka stěračů -nerezový drát pr.3mm x 500 mm
RS-55-d-800 Kč 210,- Propojka stěračů -nerezový drát pr.3mm x 800 mm

Stěrače - Scheibenwischer - Windscreen wipers (-1939 - 1985 -)

MATERIÁL : Chromovaný mosazný odlitek + nerez,- **Material:** Verchromte Messing gegossen + Edelstahl ,-**Material:** Chrome plated cast brass + stainless steel -



RS-111 Kč 3580,-
Raménko stěrače úplné ,-
Kompletter Wischerarm ,-
Arm of wiper complete ,-

RS-111 -K Kč 3580,-
RS-111 -D Kč 3900,-

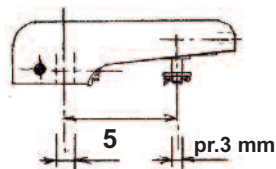

RS-222 Kč 3090,-
Krátké raménko náhonu s čepem propojky ,-
Kurzer Wischerarm mit
Verbindungsbolzen,-
Short arm of drive with joint-
interkonektion,-

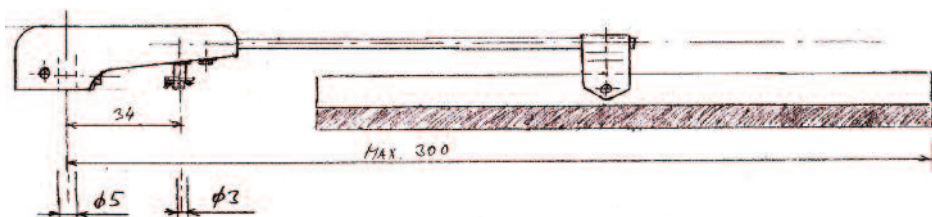

RS-333 Kč 3700,-
Raménko stěrače s čepem propojky,-
Wischerarm mit Verbindungsbolzen,-
Arm of wiper with joint-interkonektion

RS-333 -K Kč 3700,-
RS-333 -D Kč 3995,-



RS-444 Kč 1455,-Oška druhého stěrače,- *Achse für zweiten wischer,-Axis of second wiper,-*
Materiál- chromovaná mosaz + mosazná oška,-
Material - Messing verchromt + Messing Welle,-
Material - Chrome-plated brass + brass shaft of



RS-455 Kč 1950,-Oška druhého stěrače,- *Achse für zweiten wischer,-Axis of second wiper,-*
Materiál- chromovaná mosaz
Material- Messing verchromt
Material - Chrome-plated brass



RS-466 Kč 340,-Matice motorku stěrače (M9x0,75) stěrače,-*Wischermotor Mutter (M9x0, 75)*
Scheibenwischer - Wiper motor nut (M9x0, 75) wipers
Materiál- chromovaná mosaz- Material - Messing verchromt ,-Material - Chrome-plated brass

RS-46 Kč 150,- **Materiál- leštěný hliník,- Material - Aluminium poliert, - M. - tumbled aluminum**



RS-477 Kč 555,-**Koncová** matice motorku stěrače (M9x0,75) stěrače,- **End** Wischermotor Mutter (M9x0, 75) ,- **End** wiper motor nut (M9x0, 75)
Materiál- chromovaná mosaz- Material - Messing verchromt ,-Material - Chrome-plated brass

RS-477-Ni Kč 505,-**Koncová** matice motorku stěrače (M9x0,75) stěrače - **niklovaná,- vernickelt,-**

RS-47 Kč 270,- **Materiál- hliník,- Material - Aluminium , - M. - aluminum**

RS -77
RS -77K
RS -77D

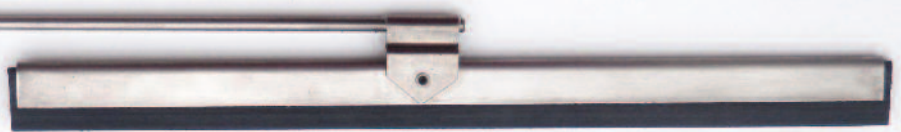

180 mm, -(160mm),- (210 mm)

300 mm, -(280mm),- (370 mm)

RS-77 -180 mm Kč 1120,-
RS-77K -160 mm Kč 1120,-
RS-77D -210 mm Kč 1220,-

Lišta stěrače nerezová -náhradní,- Brett von Wischer Anticoro-ersatz,- Strip of wiper -spare

Stěrače - Scheibenwischer - Windscreen wipers (-1939 - 1985 -)

Chromovaný kompletně.- Vollständig verchromt .- Completely chromed

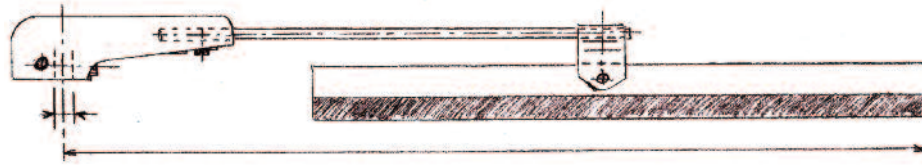

RS-1111 Kč 3830,-
Raménko stěrače úplné ,-
Kompletter Wischerarm ,-
Arm of wiper complete ,-

RS-1111 -K Kč 3830,-
RS-1111 -D Kč 4150,-

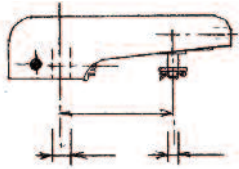

RS-222 Kč 3090,-
Krátké raménko náhonu s čepem propojky ,-
Kurzer Wischerarm mit
Verbindungsbolzen,-
Short arm of drive with joint-
interkonektion,-

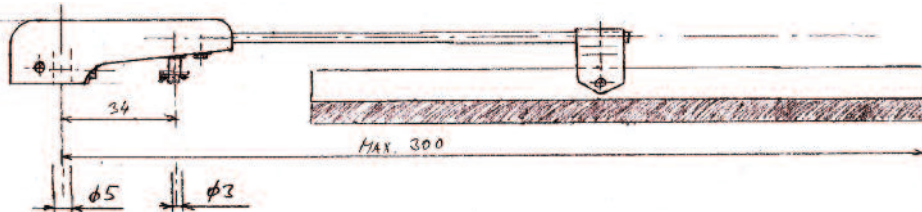

RS-3333 Kč 3950,-
Raménko stěrače s čepem propojky,-
Wischerarm mit Verbindungsbolzen,-
Arm of wiper with joint-interkonektion

RS-3333 -K Kč 3950,-
RS-3333 -D Kč 4245,-

Přehled použitelnosti,- Übersicht über Einsatz,- Overview of use,-

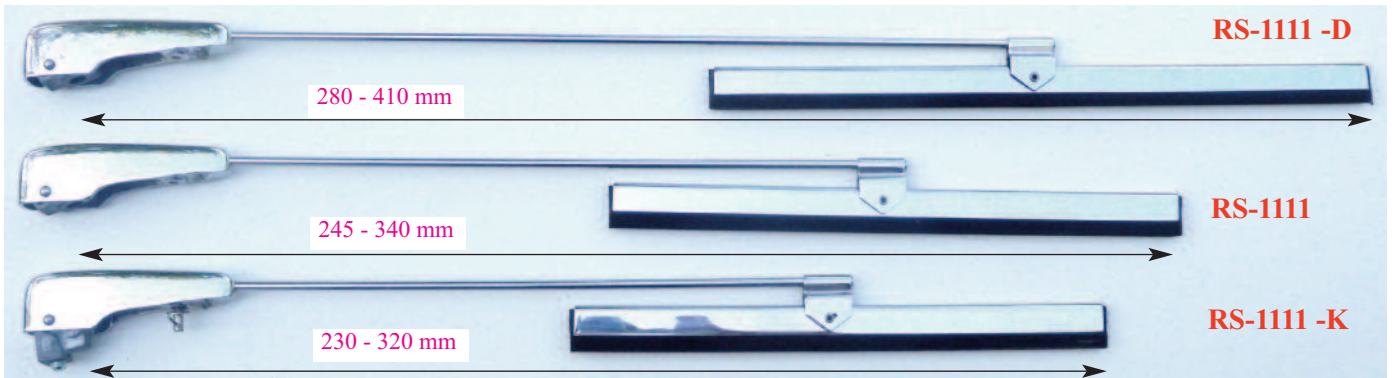

Lišta stěrače chromovaná -náhradní,- Brett von Wischer verchromt -ersatz,- Strip of wiper-chromed, -spare

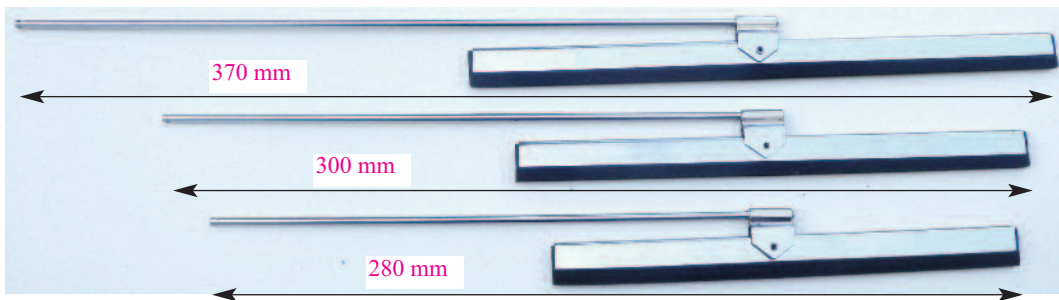

RS - 777-D - 210mmKč 1880,-
RS - 777 - 180mmKč 1805,-
RS - 777 -K - 160mmKč 1805,-

Lišta stěrače chromovaná -náhradní,- Brett von Wischer verchromt -ersatz,- Strip of wiper-chromed, -spare



RS - 7D-CH - 210mmKč (1020,-)
RS - 7-CH - 180mmKč (970,-)
RS - 7K-CH - 160mmKč (970,-)

Přední okno AERO 30,50 (karoserie SPORT, nebo ROASTER) a umístění stěračů,- Vorne Windows Aero 30,50 (SPORT Körper oder Röster) und Lage der Wischer

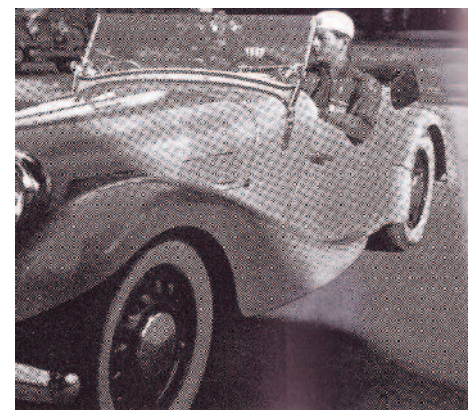
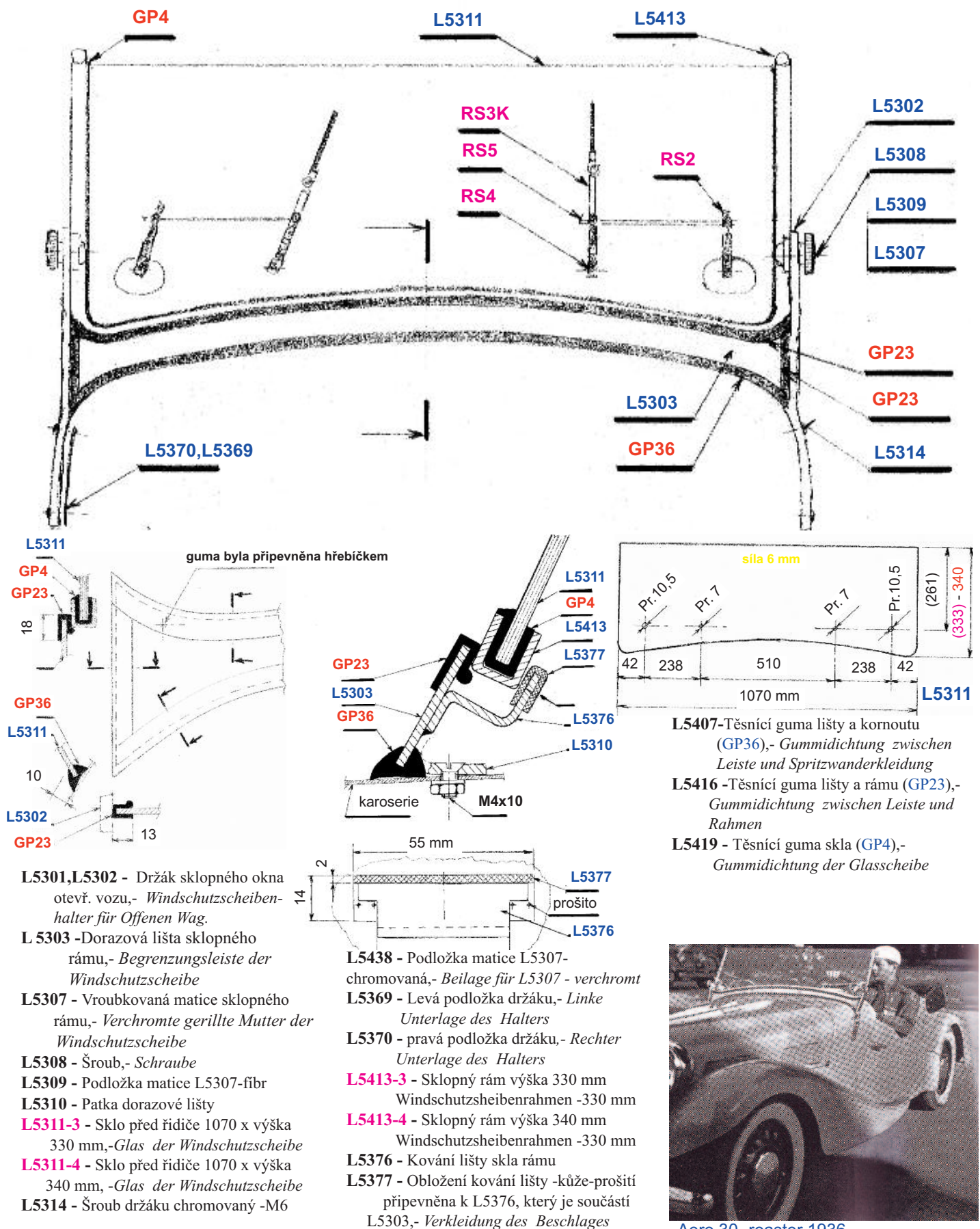

Aero 30-roaster 1936

Stěrače - Scheibenwischer - Windscreen wipers

RS-2 - Krátké raménko náhonu s kloubem propojky,- Kurzer Wischerarm mit Verbindungsgelenk,- Short arm of drive with joint-interkonektion
-používá se na motorku jako pohon stěrače umístěným před řidičem

RS-3 - Raménko stěrače s kloubem propojky,- Wischerarm mit Verbindungsgelenk,- Arm of wiper with joint-interkonektion
- používá se na motorku jako pohon dalších stěračů

RS-4 - Osa druhého stěrače,- Achse für zweiten wischer,- Axis of second wiper

RS-5 - Propojka stěračů pr.3mm -chromovaná nerez,- Verbindungsteil aus Draht (3mm) -verchromt,- Interkonektion of wipers (wire)
- délky : x 400,- 500,- 800,- 970 mm

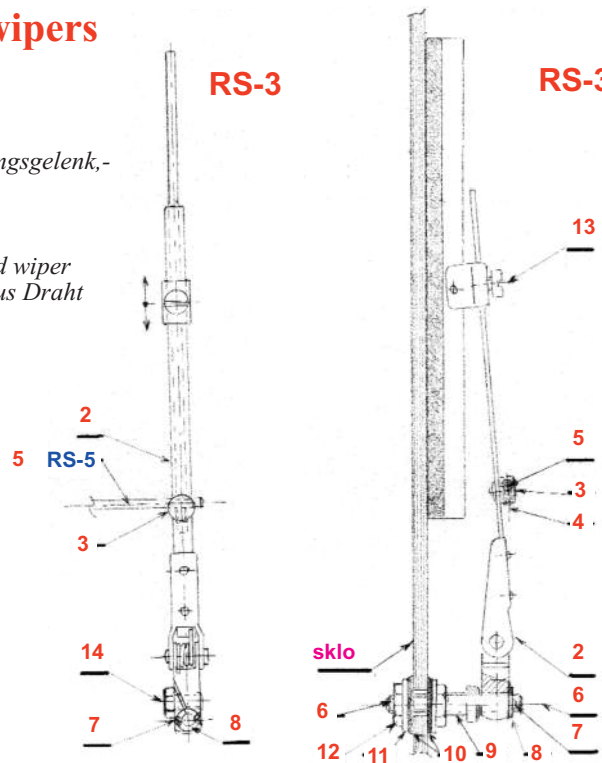
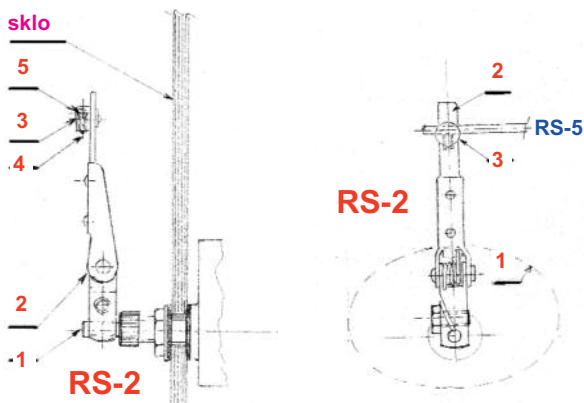

- 1- (Osa) motoru
- 2- Raménko stěrače
- 3- Kloub propojky
- 4- Propojka
- 5- pojišťovací šroubek propojky
- 6- Osa (RS-4)
- 7- Závlačka
- 8- Podložka
- 9- Vymezovací váleček
- 10- Pryžová podložka
- 11- Chromovaná podložka
- 12- Chromovaná matice
- 13- Pojišťovací šroub stírací lišty
- 14- Pojišťovací šroub stěrače na osce motoru

Montáž a použití stěračů,-

RS2 -se používá jako náhonové raménko v případě , že stěrač **RS3** není umístěn přímo na motorku **1**. Na raménku **2** je umístěn otočný kloub **3** , přes který prochází propojka **5** pojištěná šroubkem **4** (červík).

RS3 - raménko stěrače se používá v případě , že je stěrač poháněn přes propojku **5** , nebo pohání další stěrač umístěný na osce **RS4**. Na raménku **2** je umístěn otočný kloub **3** a posuvné stírací lišta, která je v potřebné poloze pojištěna šroubkem **13**,

RS4 - osa stěrače, který je poháněn přes propojku **5**. Osa **6** je upevněna na pevně (neotočně) v karoseri, nebo skle. Na osce **6** jsou chromované matice **12**, chromované podložky **11** a pryžové podložky **10** pro upevnění ve skle. Dále je na osce **6** navléknuta trubička **9**, která slouží k dosažení stejné výšky jako náhonového stěrače **RS2,RS3**, který je umístěn na motorku **1** (nebo v případě montáže do plechu karoserie slouží jako okrasná průchodka).

Stěrač **RS3** je na osce **6** navléknut a šroub **14** není dotažen, takže se může na osce otáčet, proti posuvu je zajištěn podložkou **8** a závlačkou **7**.

RS5 - propojka stěrače (pro **AERO 30,50** je používána délka **250 mm**) je chromovaný nerezový drát **průměr 3 mm**, takže lze bez problémů zkrátit na potřebnou délku.

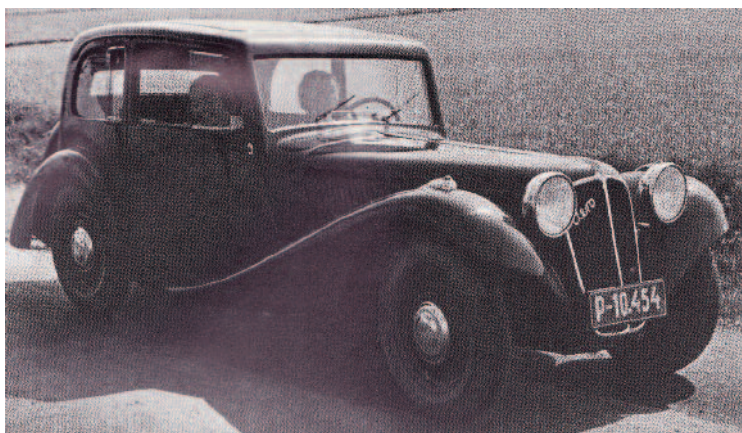

Limusína Aero 30 - 1934

Příklad použití jednoduché montáže stěračů do skla - jeden motorek se stěračem(**RS3**) + propojka(**RS5**) + osa(**RS4**) + druhý stěrač(**RS3**). Beispiel für die Verwendung einfache Montage Wischer auf dem Glas - eines der Wischermotor (**RS3**) + Jumper (**RS5**) + Achse (**RS4**) + zweiten Wischer (**RS3**).

příklad použití krátkého náhonového raménka(**RS2**) umístěného na motorku uprostřed vozidla a dvou stěračů(**RS3**), všechna tři raménka jsou propojena propojkou. Beispielsweise verwenden kurze Schenkel Wischer (R2) an dem Kraftfahrzeug in der Mitte und zwei Wischer (RS3) angeordnet ist, werden alle drei Arme durch den Verbindungsdraht verbunden.

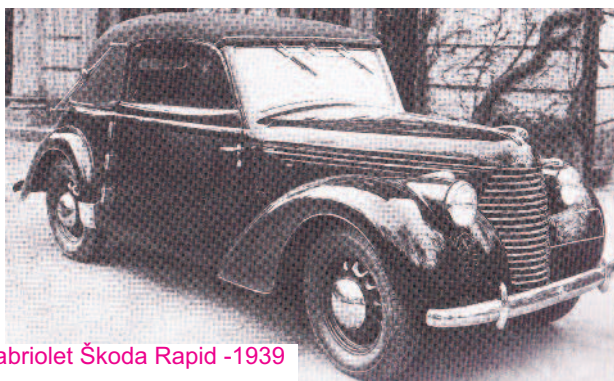

Kabriolet Škoda Rapid -1939

Jak nám říká **vládní komunikátor pl. Foltýn národe** - **“Jste svině a je vás třeba izolovat, pokud nejste fašisté jako my”**. Zde platí pouz naše pravda!

Máme v podstatě tři typy společnosti.

- První **tvůrčí**, která je na východě a kam jsme patřily i my. jako země s rozvinutým průmyslem, bezplatnou lékařskou péčí na vysoké úrovni, s rozvinutou vědou a vzdělávacím systémem ...takže jsme patřily vždy mezi první desítku **nejrozvinutějších** zemí světa. Nyní více jak po třiceti letech jako kolonie kolonií patříme konečně na chvost světa -**velké nic**.

- Druhá **loupežnická**, parazitická vykrádá, vraždí, terorizuje...žije na úkor těch slabších, porobených. Typický anglosaský svět +Francie, Německo,...nyní se jim jejich nekoloniální svět rozpadá a tak se budou hojit na nás ještě více.

- Třetí nejkrutější čistě **parazitická** je finanční je nadnárodní - tvoří peníze s ničeho a kupuje si za ně reálné statky. Díky této možnosti nekonečné tvorby FIAT měn si nárokuje vlastnit celou planetu. Dosazuje své koně do vlád celého světa, vytváří i řízenou opozici, vlastní veškeré zdělovací prostředky, zavádí greendeal daně se všeho i v podstatě práva na život. Pořádá barevné revoluce, války, migraci a ve své vrcholné formě liberální demokracie - diktaturu - fašismus, jak jej nyní pro nás zosobňuje EU a u nás eurohujeři. Jak jsme mohli vidět na olympiádě v Paříži - konec západní civilizace a již jen čistý satanismus, LGBT,... žádná národy, žádná národní hrdost, jen fragmentovaná společnost připravená k občanským válkám - jak nyní po volbách možná i dřív ve státech.

Tak a je hotovo, konečně máme korenspondenční volby a s pětidemolicí na věčné časy a nikdy jinak. Jak ve státech, zde volili i účastníci americké občanské války, tak i u nás bude jistě volit i bratr Žiška.

Přijdou li ovčané také náhodou k volbám pak dosáhneme podobně skvělých výsledků, jako tam kde je to zavedeno a ještě to nezrušili min. 150 a více procent účasti oprávněných voličů.

- V předvečer druhé světové války Sovětský svaz umožnil občanům zemí ohrožených fašismem emigraci do ruska, tak i dnes nabízí tuto možnost Ruská federace občanům kolektivního západu vyznávajícím tradiční hodnoty, tradiční rodinu,...přesídlení s těchto totalitních protilidských režimů do ruska bez jakých koliv podmínek. **Nabízí nám podle “naší” vlády sviním šanci přežít a tvořit znovu lidskou prosperující společnost bez parazitů.**



Scientists have captured Earth's climate over the last 485 million years. Here's the surprising place we stand now.

An effort to understand Earth's past climates uncovered a history of wild temperature shifts and offered a warning on the consequences of human-caused warming.

10 min 1321

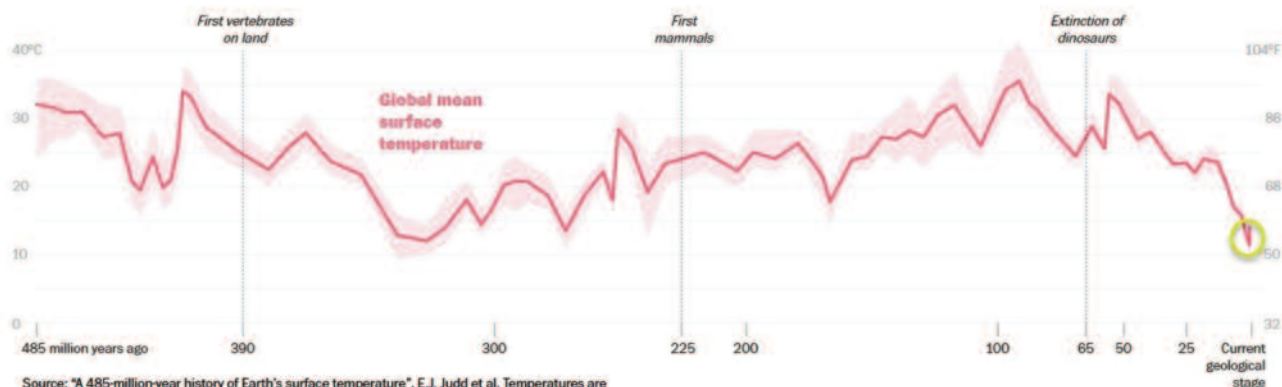

Source: "A 485-million-year history of Earth's surface temperature", E.J. Judd et al. Temperatures are averages for geological periods. Shaded area shows values with a 68% probability.

Toto je teplotní graf naší planety za posledních 485 mil. let, planeta se samoregulací vrací do časů hojnosti, bez pouští a s expanzí života.